



MANUAL DEL USUARIO

Guía de instalación y de uso



Jandy Pro Series

WaterColors Nicheless light

LUMINARIO SUMERGIBLE PARA PISCINAS

INSTRUCCIONES IMPORTANTES DE SEGURIDAD
LEA, SIGA Y GUARDE ESTAS INSTRUCCIONES

ADVERTENCIAS

ADVERTENCIAS GENERALES

- El incumplimiento de las advertencias podría deteriorar el equipo de la piscina o provocar heridas graves, incluso la muerte.
- Solo una persona cualificada en los ámbitos técnicos concernidos (eléctricidad, hidráulico o frigorífico) está habilitada para realizar tareas de mantenimiento o de reparación de este aparato. El técnico cualificado que intervenga sobre el aparato deberá utilizar/llevar un equipo de protección individual adecuado (gafas de seguridad, guantes, etc.) para reducir el riesgo de lesiones que pudieran producirse durante dicha intervención.
- Antes de realizar cualquier intervención en el aparato, asegúrese de que está apagado y desconectado de la red eléctrica.
- El aparato ha sido diseñado para un uso exclusivo en piscina y spas y no se le debe dar ningún otro uso distinto al previsto.
- Este aparato no debe ser utilizado por personas (incluidos niños) con una discapacidad física, sensorial o mental o que no dispongan de la experiencia y el conocimiento adecuados, salvo si se utiliza bajo la supervisión o las instrucciones de una persona responsable de su seguridad.
- Mantenga el aparato fuera del alcance de los niños.
- La instalación del aparato debe ser realizada de acuerdo con las instrucciones del fabricante y cumpliendo las normas locales vigentes. El instalador es responsable de la instalación del aparato y del cumplimiento de las normativas nacionales de instalación. En ningún caso el fabricante será responsable del incumplimiento de las normas de instalación locales en vigor.
- Para cualquier acción que no se corresponda con el mantenimiento simple a cargo del usuario descrito en el presente manual, se deberá recurrir a un técnico cualificado.
- Una instalación y/o un uso incorrectos pueden ocasionar daños materiales o provocar lesiones corporales graves, incluso la muerte.
- Todo material expedido viaja siempre por cuenta y riesgo del destinatario, incluso con los portes y embalajes pagados. El destinatario deberá manifestar sus reservas por escrito en el albarán de entrega del transportista si se advierten daños producidos durante el transporte (confirmación en las 48 horas siguientes comunicada al transportista mediante carta certificada). Si un aparato pierde parte del fluido frigorígeno contenido, el destinatario deberá indicar las reservas por escrito al transportista.
- En caso de mal funcionamiento del equipo: no intente repararlo usted mismo y contacte con un técnico cualificado.
- Vea en las condiciones de garantía el detalle de los valores del equilibrio del agua admitidos para el correcto funcionamiento del aparato.
- Cualquier desactivación, la eliminación o elusión de uno de los elementos de seguridad incluidos en el aparato anulará automáticamente la garantía, así como el uso de piezas de recambio no originales, procedentes de fabricantes no autorizados.
- No pulverice insecticida ni ningún otro producto químico (inflamable o no inflamable) sobre el aparato, ya que podría deteriorar la carrocería y provocar un incendio.
- Los aparatos Zodiac® como bombas de calor, bombas de filtración y filtros son compatibles con cualquier tratamiento de agua para piscinas.
- No toque el ventilador ni las piezas móviles y no introduzca ninguna varilla ni los dedos a través de la rejilla durante el funcionamiento del mismo. Las piezas móviles pueden provocar lesiones e incluso la muerte.

ADVERTENCIAS SOBRE APARATOS ELÉCTRICOS

- La alimentación eléctrica del aparato se debe proteger mediante un dispositivo de corriente diferencial residual de 30 mA, de acuerdo con las normas vigentes en el país de instalación.
- No utilice alargaderas para conectar el aparato a la red eléctrica; conéctelo directamente a un enchufe mural adaptado.
- Antes de cualquier operación, compruebe que:
 - La tensión indicada en el aparato corresponde con la de la red.
 - La red de alimentación eléctrica es adecuada para el uso del aparato y cuenta con una toma de tierra.
 - El enchufe se adapta a la toma de corriente.
- En caso de que el aparato funcione mal o libere un mal olor, párelo inmediatamente, desenchúfelo y contacte con un profesional.
- Antes de realizar cualquier intervención de limpieza o de mantenimiento en el aparato, compruebe que está sin tensión y desconectado de la alimentación eléctrica. Además, se debe verificar que la función «Prioridad calefacción» (si el aparato cuenta con ella) esté desactivada y que cualquier otro equipo o accesorio conectado al aparato también esté desconectado del circuito de alimentación.
- No desconecte y vuelva a conectar el aparato en funcionamiento.
- No tire del cable de alimentación para desenchufarlo.
- Si el cable de alimentación está deteriorado, deberá ser reemplazado por el fabricante, su agente de mantenimiento o un técnico cualificado para evitar eventuales riesgos.
- No realice ninguna intervención de limpieza o de mantenimiento del aparato con las manos mojadas o si el aparato está húmedo.
- Antes de conectar la unidad a la fuente de alimentación, verifique que el bloque de terminales o la toma de corriente a la que se conectará la unidad estén en buenas condiciones y no estén dañados ni oxidados.
- Para los elementos o subconjuntos con pilas: no recargue las pilas, no las desmonte, no las tire al fuego. No lo exponga a temperaturas elevadas ni a la luz directa del sol.
- En caso de tormenta, desconecte el aparato para evitar que sea dañado por un rayo.
- No sumerja el aparato en agua (salvo los robots de limpieza) ni en barro.

ADVERTENCIAS SOBRE ILUMINACIÓN

- Utilizar exclusivamente con un transformador de seguridad certificado que cumpla con los requisitos de la norma EN/CEI 61558.
- En Australia, las luces deben conectarse a una fuente de alimentación o un motor de baja tensión de seguridad (SELV) homologado.
- En Australia, verifique que el sistema de iluminación sea instalado solo por personas cualificadas (p. ej.: constructor de piscinas autorizado y/o electricista cualificado) según las normas AS/NZ 3000:2007.
- Apto para una profundidad máxima de 4 metros.
- El cable externo de esta lámpara no puede ser reemplazado. En caso de daños, deberá cambiar la lámpara.
- La fuente de luz contenida en esta lámpara solo puede ser reemplazada por el fabricante, el personal del servicio técnico o una persona cualificada.
- No mire directamente a la fuente de luz cuando esté funcionando.

Reciclaje



Este símbolo significa que no se debe tirar el aparato a la basura. Hay que depositarlo en un contenedor adaptado de recogida selectiva para su reutilización, reciclaje o recuperación. Si contiene sustancias potencialmente peligrosas para el medio ambiente, estas deberán ser eliminadas o neutralizadas. Infórmese de las modalidades de reciclaje preguntando a su distribuidor.



- Antes de cualquier intervención en el aparato, debe haber leído el presente manual de instalación y de uso y el documento «Garantía» suministrado con el aparato. De lo contrario, podrían producirse daños materiales o lesiones corporales graves (incluso la muerte), así como la anulación de la garantía.
- Conserve y transmita a otros usuarios estos documentos para futuras consultas a lo largo de la vida útil del aparato.
- Está prohibido difundir o modificar este documento por cualquier medio sin la autorización previa de Zodiac®.
- Siguiendo con su política de mejora continua de sus productos, Zodiac® se reserva el derecho de modificar las informaciones contenidas en este documento sin previo aviso.

ÍNDICE



1 Características

3

1.1 | Descripción 3

1.2 | Características técnicas 4

1.3 | Dimensiones y localización 4

2 Instalación

5

2.1 | Instalación 5

2.2 | Conexiones de la alimentación eléctrica 6

3 Utilización

8

3.1 | Principio de funcionamiento 8

3.2 | Puesta en funcionamiento 8

4 Mantenimiento

10

4.1 | Invernaje 10

5 Resolución de problemas

10

5.1 | Funcionamiento del aparato 10

ES



Consejo para facilitar el contacto con su distribuidor

- Apunte las señas de contacto de su distribuidor para encontrarlas más rápidamente y complete las informaciones del producto en el reverso del manual para facilitárselas a su distribuidor cuando se las solicite.



1 Características

1.1 | Descripción

CONTENIDO DEL PRODUCTO

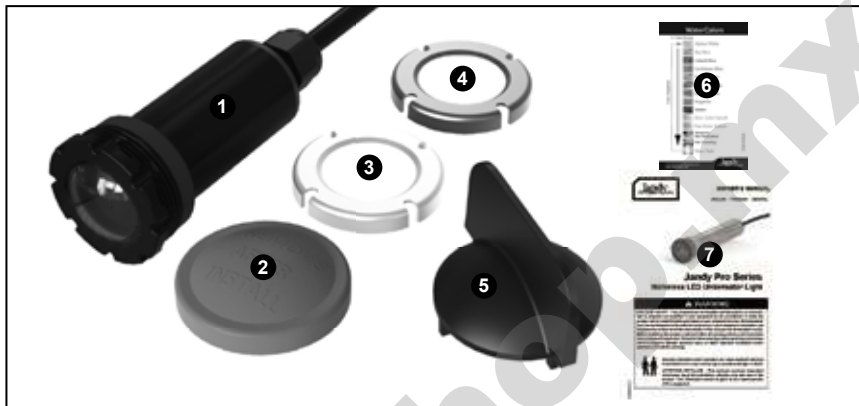

- 1 - Jandy Pro Series Nicheless LED Light (LUMINARIO SUMERGIBLE PARA PISCINA)
- 2 - Cubierta protectora
- 3 - Aro decorativo blanco
- 4 - Aro decorativo gris
- 5 - Herramienta de instalación
- 6 - Guía de referencia rápida
- 7 - Manual del usuario Nicheless LED Underwater Light



1 Características

Descripción	Modelo	Marca
Luminario Sumergible para Piscinas Nichelss sin nicho RGBW con tecnología Hydro Cool Mini 6W	JLU4C6W50P	JANDY
Luminario Sumergible para Piscinas Nichelss sin nicho RGBW con tecnología Hydro Cool Mini 12W	JLU4C12W50P	JANDY
Luminario Sumergible para Piscinas Nichelss sin nicho RGBW con tecnología Hydro Cool Mini 24W	JLU4C24W50P	JANDY
Luminario Sumergible para Piscinas Nichelss sin nicho Blanco con tecnología Hydro Cool Mini 6W	JLUW6W50	JANDY
Luminario Sumergible para Piscinas Nichelss sin nicho Blanco con tecnología Hydro Cool Mini 12W	JLUW12W50	JANDY
Luminario Sumergible para Piscinas sin nicho Blanco con tecnología Hydro Cool Mini 24W	JLUW24W50	JANDY



1 Características

1.2 I Características técnicas

LUMINARIO	6RGBW	12RGBW	24RGBW	6BW	12BW	24BW
Tipo	Color y blanco (RGBW)			Blanco puro		
Alimentación	12 V CA - 50/60Hz					
Tolerancia tensión mín.-máx.	10 - 14 V CA					
Longitud del cable de alimentación suministrado	15 m					
Potencia máxima (W)	6	12	24	6	12	24
Amperaje (A)	0,52	0,92	1,25	0,62	1,09	1,84
Capacidad mínima del transformador (por luminario)	6 VA	12 VA	24 VA	6 VA	12 VA	24 VA
Flujo luminoso (Lumen)	158	339	504	386	722	1.180
Ø paso de rosca	1,5"					
Índice de protección	IP68					
Condiciones de uso	Agua dulce o salada (6g/l - 6000 ppm) < 40 °C					

1.3 I Dimensiones y localización

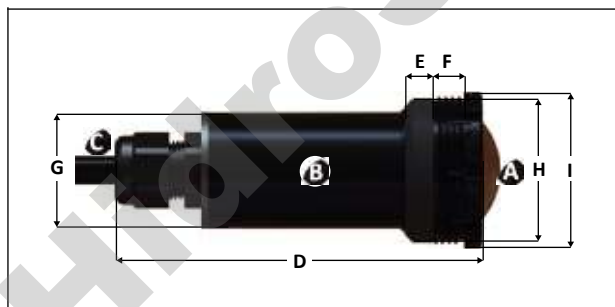

- A**: lente
- B**: cuerpo
- C**: cable de alimentación

	LUMINARIO	6RGBW	12RGBW	24RGBW	6BW	12BW	24BW	
D	Longitud	118 mm	143 mm		118 mm	143 mm		
E	Junta						9 mm	
F	Paso de rosca				10,2 mm			
G	Ø Cuerpo				37 mm			
H	Ø Junta				45 mm			
I	Ø Externo				49,5 mm			

NOTA: La palabra LUMINARIO hace referencia al equipo LUMINARIO SUMERGIBLE PARA PISCINA.

2 Instalación

2.1 Instalación

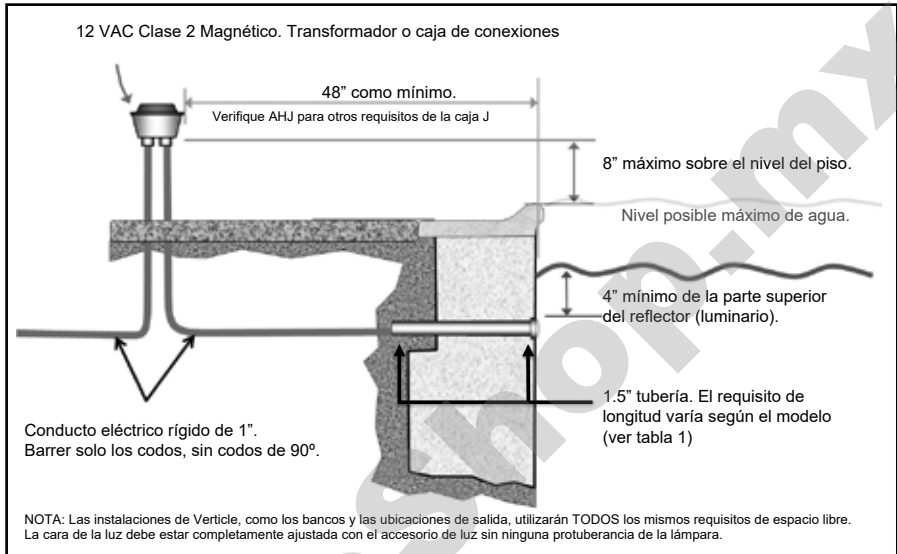

Figure 1.

Use la tabla a continuación para determinar la longitud de tubería adecuada para su instalación.

WATTS	LONGITUD MÍNIMA PARA TUBO DE 1.5 "
6W	7"
12W	10"
24W	10"

Tabla 1.



- Cada luminario debe instalarse a una profundidad mínima de 10 cm por debajo del nivel del agua.
- El (o los) prensaestopas inferior(es) de la caja de conexiones de cada luminario debe(n) estar por encima del nivel máximo de agua de la piscina.

2.1.1 Preparación de la piscina antes de la instalación

- Instale cada luminario en una cruceta de pared, con un paso de rosca de toma de limpiafondos \varnothing 1,5, provista para este propósito al construir la piscina (ver imagen ①).
- El conducto o la funda que se encuentra entre la parte posterior de la cruceta de pared y la caja de conexiones debe ser impermeable, ya que el luminario está sumergido.
- Para una iluminación óptima de la piscina, se recomienda colocar cada cruceta de pared de luminario entre 30 y 50 cm por debajo del nivel del agua (distancia entre la parte superior de la lente y el nivel del agua).

2.1.2 Instalación del aparato

- Pase el cable eléctrico a través del conducto impermeable y hasta la caja de conexiones (ver imagen ②).
- Enrolle el cable sobrante en la caja de conexiones para que tenga la longitud suficiente para una posible intervención futura.
- Tire del cable e introduzca el luminario hasta que quede a ras en la cruceta de pared (ver imagen ③).
- Si lo desea, ponga el embellecedor blanco o gris.
- Usando la herramienta de apriete suministrada, fije el luminario en la cruceta de pared hasta que quede bien sujeto (ver imagen ③). La parte frontal del luminario debe estar completamente ajustada a la boquilla de impulsión.



Consejo para facilitar el apriete

- Aplique un lubricante de silicona en el paso de rosca.



2.2 | Conexiones de la alimentación eléctrica



- Utilizar exclusivamente con un transformador de seguridad certificado que cumpla con los requisitos de la norma EN/CEI 61558. 
- Antes de cualquier intervención en el interior del aparato, hay que cortar la alimentación eléctrica para evitar todo riesgo de electrocución que podría provocar daños materiales y lesiones graves, hasta la muerte.
- Los terminales mal apretados pueden provocar un calentamiento de la regleta de terminales, lo que supone la anulación de la garantía.
- El cable y el dispositivo de conexión de la carcasa del luminario no deben retirarse completamente del conducto o de la piscina. Debe haber suficiente cable en la caja de distribución para extraer el luminario de la carcasa de la cruceta de pared y levantarlo por encima del nivel del agua para reemplazar el cartucho del luminario.
- Solo un técnico cualificado y con experiencia está habilitado para efectuar un cableado en el aparato o sustituir el cable de alimentación.

- La alimentación eléctrica del luminario debe venir de un transformador de 12 V CA (no suministrado) de conformidad con las normas y reglamentaciones vigentes del país de instalación.
- Protección eléctrica: mediante disyuntor (curva D) (para calibre, ver apartado « 1.2 | Características técnicas »), con un sistema de protección diferencial 30 mA (disyuntor o interruptor).
- La fuente de alimentación debe corresponder a la tensión indicada en el apartado « 1.2 | Características técnicas ».
- El cable de alimentación eléctrica debe estar protegido y aislado de cualquier elemento afilado, caliente o presión que pueda aplastarlo, quemarlo, cortarlo o causar cualquier otro daño.

- Las canalizaciones de conexión eléctrica deben estar bien securizadas para evitar movimientos innecesarios y tensión en las conexiones.
- Para la conexión entre el transformador de 12 V CA y la caja de conexiones de cada luminario, utilice el cable de alimentación (tipo RO2V) adaptado para uso exterior o enterrado (o pase el cable por una funda protectora).

2.2.1 Conexión a un controlador externo

El luminario es compatible con algunos sistemas de control a distancia para piscina. Está diseñado específicamente para funcionar con los sistemas Zodiac® AquaLink® TRi, eXO® iQ (LS) o Hydroxinator iQ a través de la aplicación iAquaLink™.

- Conecte el transformador que alimenta al (o a los) luminario a uno de los relés auxiliares del controlador externo (ver imagen 4).

2.2.2 Conexión a un conmutador

El luminario se puede conectar a un interruptor para permitir su funcionamiento manual.

- Conecte el transformador que alimenta al (o a los) luminario a uno de los relés auxiliares del interruptor (ver imagen 4).

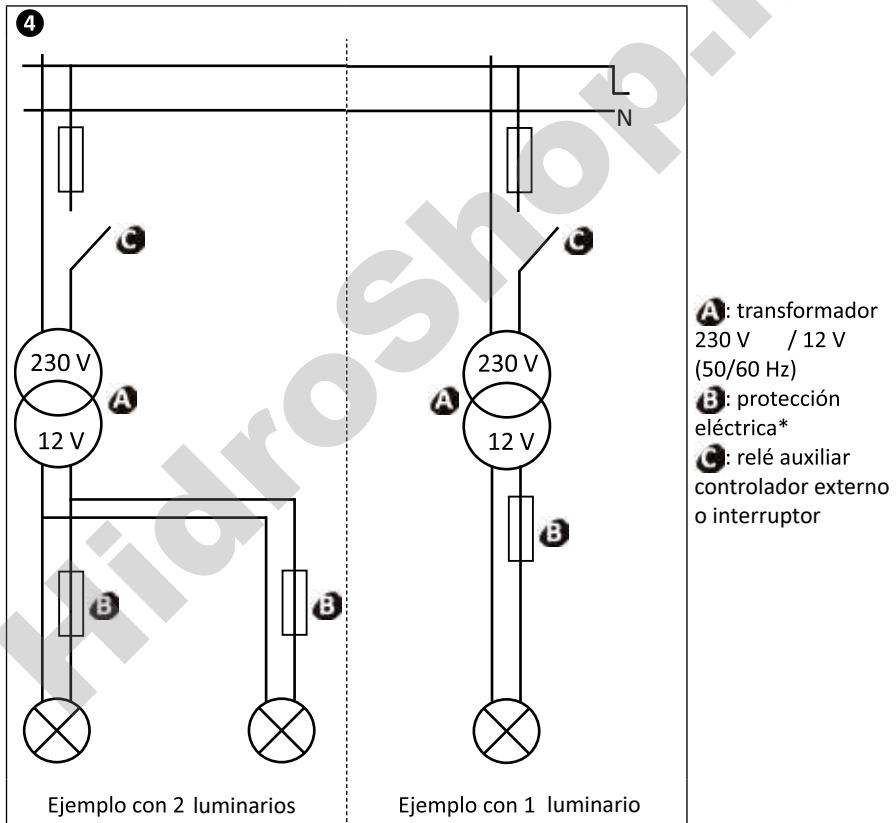

*ver 1.2 | Características técnicas para definir el calibre

3.1 | Principio de funcionamiento

La tecnología LED es mucho más potente, tiene una vida útil significativamente más larga y consume menos energía que los luminarios incandescentes o halógenos.

Los modelos RGBW permiten disfrutar de ambientes luminosos creados con la asociación de LED blancos, azules, rojos y verdes (9 colores fijos y 5 programas de secuencias de colores).

El luminario es compatible con iAquaLink™ y lo puede controlar desde su smartphone si está conectado a AquaLink® TRI, eXO® iQ (LS) o Hydroxinator iQ.

Este luminario de instalación sin nicho es compatible con el uso de robots de limpieza trepadores.

3.2 | Puesta en funcionamiento

3.2.1 Sincronización de los luminarios (solo para los modelos RGBW)



- **Todos los luminarios deben estar conectados al mismo transformador e interruptor (o relé auxiliar) para poder sincronizarlos. En caso de varios interruptores, se deben manipular simultáneamente.**

Para sincronizar los luminarios con el mismo modo de color, será necesario restablecer el modo inicial predeterminado: Alpine white.

- Encienda los luminarios (los modos de color pueden ser diferentes en esta etapa porque aún no están sincronizados).
- Apáguelos durante 5 segundos y luego vuelva a encenderlos.
Todos los luminarios se sincronizarán con el primer modo de color predeterminado.

Repita este procedimiento si no están sincronizados respetando el tiempo de extinción.

3.2.2 Uso del (o de los) luminario(s)

Los luminarios blancos funcionan simplemente con el botón "Encendido/Apagado". Se encienden o se apagan con el interruptor o el relé auxiliar.

Para cambiar el modo de color con los proyectores de color RGBW:

- Apague el (o los) proyector(es) durante 2 segundos máximo y luego vuelva a encenderlo(s).
- Repita estos procedimientos de encendido y apagado hasta llegar al modo de color deseado (ver tabla en página 9 o la carta de colores suministrada con los luminarios de color RGBW).

Ejemplo: si ha seguido el procedimiento anterior y el color actual es Sky blue, debe realizar 7 procedimientos de encendido y apagado seguidos hasta obtener el color Violet.

Orden de secuencias	Modo de color
1	Alpine white
2	Sky blue
3	Cobalt blue
4	Caribbean blue
5	Spring green
6	Emerald green
7	Emerald rose
8	Magenta
9	Violet
10	Slow color splash (alternancia de todos los colores para un ambiente eléctrico)
11	Fast color splash (alternancia de 1500 colores para un ambiente eléctrico)
12	America (alternancia de azul, blanco, rojo)
13	Fat Tuesday (alternancia de todos los colores para un ambiente animado)
14	Disco Tech (alternancia de todos los colores para un ambiente animado)

Los luminarios de color RGBW tienen memoria.

Si han estado apagados durante más de 8 segundos, volverán al último modo de color utilizado en el siguiente encendido.

Así se evita la necesidad de realizar los procedimientos de encendido y apagado para volver a encender el (o los) luminario(s) con su modo de color favorito.

4 Mantenimiento

4.1 Invernaje



- En caso de riesgo de heladas, es obligatorio invernaje la piscina y bajar el nivel del agua por debajo del (o de los) luminarios(s).



- Baje el nivel del agua unos 10 cm por debajo del (o de los) luminarios(s) de la piscina.
- Asegúrese de que el agua se evacue fuera de las crucetas de la pared y de los conductos asociados. Afloje el (o los) luminarios(s) en caso necesario.
- Verifique la(s) caja(s) de conexiones para asegurarse de que esté(n) fuera del agua y sin humedad.

5 Resolución de problemas



- Antes de contactar con su distribuidor, puede realizar simples verificaciones en caso de mal funcionamiento del aparato consultando las siguientes tablas.
- Si el problema persiste, contacte con su distribuidor.
- : acciones reservadas a un técnico cualificado.

5.1 Funcionamiento del aparato

No se enciende ningún luminario	<ul style="list-style-type: none">• El (o los) luminarios(s) no está(n) alimentado(s).•  Verifique la alimentación 230 V CA en el transformador. Verifique la salida 12 V CA en el transformador. Compruebe el disyuntor. Asegúrese de que el (o los) proyector(es) no se haya(n) conectado directamente a una fuente de alimentación de alta tensión: podrían lamentarse daños graves que no estarían cubiertos por la garantía.
Uno o varios luminarios tienen poca luz, parpadean o no funcionan	<ul style="list-style-type: none">• Mala conexión o sección del cable incorrecta.•  Separe cada proyector y conecte de forma independiente un solo luminario a la fuente de alimentación de 12 V. Repita esta operación para cada proyector. Si utiliza una caja de conexiones, compruebe la conexión del cable del luminario. Asegúrese de utilizar la sección de cable adecuada entre el transformador y la(s) caja(s) de conexión.
luminarios desincronizados	<ul style="list-style-type: none">• Reinicie todos los luminarios con el modo de color "Alpine white" apagándolos durante 5 segundos y luego volviéndolos a encender.
El luminario parpadea	<ul style="list-style-type: none">• El luminario está demasiado caliente.• Asegúrese de que el proyector esté bajo el agua y que no esté a una temperatura de más de 40 °C.